

Handwritten note: **Profest**

1.1 Maschinentisch

1.1.1 Maschinen-Modelle und Standard-Werkstückformate

- Aussenabmessungen je nach Maschinenausrüstung:
- mit oder ohne vertikale Spannpratzen.
 - für manuelle oder automatische Werkstück-Beschickung.

Maschinen-Modelle

UltraSpeed 6000-6

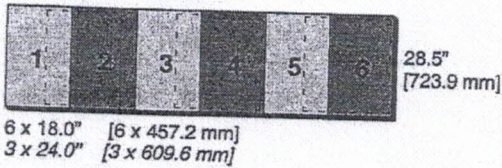

UltraSpeed 6000-5

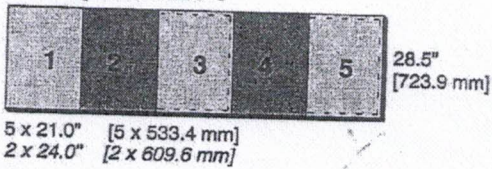

UltraSpeed 6000-5 DUAL

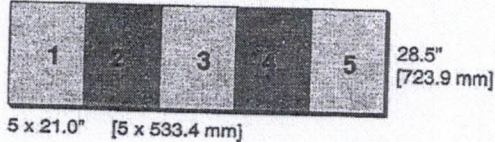

X

UltraSpeed 6000-4

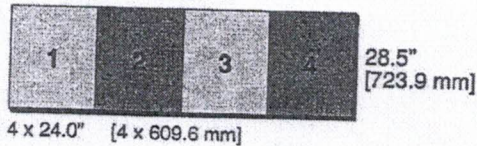

UltraSpeed 6000-4 DUAL

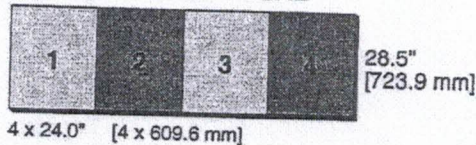

Werkstück-Formate

Standard:

Auf Anfrage:

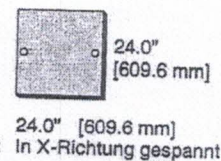
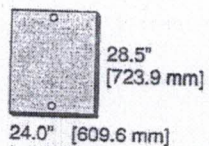
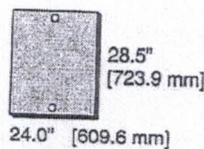
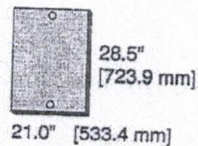
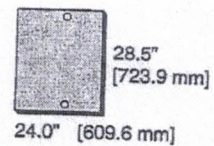
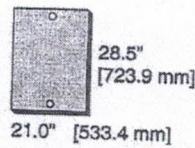
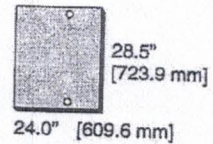
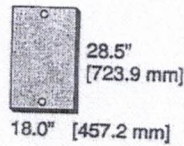

1.1.2 Maximale und minimale Werkstück-Abmessungen

Abbildung 1. Werkstück-Abmessungen

Werte für Stiftformate zur Zentrierung in X- und Y-Richtung.
Alle anderen auf Anfrage.

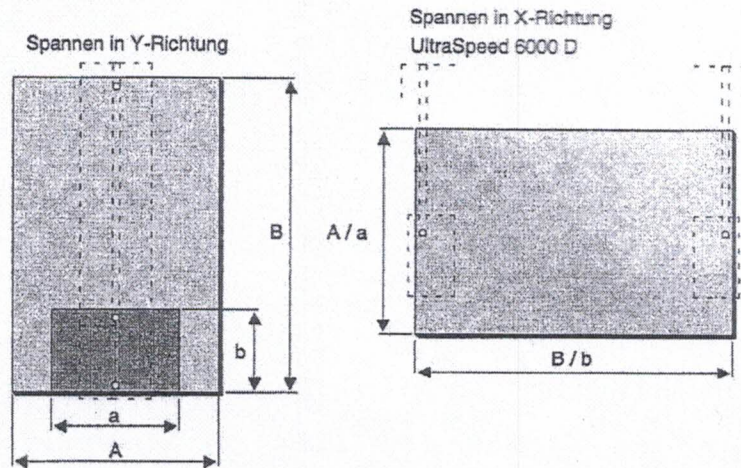

1. Abmaße bei Handbeschickung, ohne vertikale Spannpratzen

SPANN- RICHTUNG	MAXIMALE ABMESSUNGEN A x B	MINIMALE ABMESSUNGEN b ¹	MODELLE
Y	18.50" [470 mm] x 28.50" [723 mm]	6.92" [176 mm]	UltraSpeed 6000-6
Y	21.81" [554 mm] x 28.50" [723 mm]	6.92" [176 mm]	UltraSpeed 6000-5
X	21.81" [554 mm] x 28.50" [723 mm]	6.92" [176 mm]	UltraSpeed 6000-5 D
Y	24.01" [610 mm] x 28.50" [723 mm]	6.92" [176 mm]	UltraSpeed 6000-4
X	24.01" [610 mm] x 28.50" [723 mm]	6.92" [176 mm]	UltraSpeed 6000-4 D
X	28.15" [715 mm] x 24.01" [610 mm]	#2	UltraSpeed 6000-4 D

2. Abmaße bei Hand- oder automatischer Beschickung, mit vertikalen Spannpratzen

SPANN- RICHTUNG	MAXIMALE ABMESSUNGEN A x B	MINIMALE ABMESSUNGEN a ³ x b ¹	MODELLE
Y	18.11" [460 mm] x 28.50" [723 mm]	11.49" [292 mm] x 6.92" [176 mm]	UltraSpeed 6000-6
Y	21.02" [534 mm] x 28.50" [723 mm]	13.38" [340 mm] x 6.92" [176 mm]	UltraSpeed 6000-5
X	21.02" [534 mm] x 28.50" [723 mm]	13.38" [340 mm] x 6.92" [176 mm]	UltraSpeed 6000-5 D
Y	24.01" [610 mm] x 28.50" [723 mm]	13.38" [340 mm] x 6.92" [176 mm]	UltraSpeed 6000-4
X	24.01" [610 mm] x 28.50" [723 mm]	13.38" [340 mm] x 6.92" [176 mm]	UltraSpeed 6000-4 D
X	24.01" [610 mm] x 24.01" [610 mm]	12.60" [320 mm] x #2	UltraSpeed 6000-4 D

¹ Empfohlene Abmessungen bei Verwendung von 6,35 mm [1/4"] Stiften.

² Je nach Distanz zwischen den Stiften.

³ Empfohlene Abmessungen bei Verwendung von 3 mm [1/16"] Stiften.

UltraSpeed

1.13.3 Aufstellungsplan für die UltraSpeed 6000 Maschine

- A Minimale Distanzen für Wartungsarbeiten
- B Maschinentischhöhe ab Boden
- Elektrizität
- Druckluft
- Absaugung (1 oder 2 Ausgänge, vgl. BW 1.12.4)
- Kühlflüssigkeitskreis: DE Eingang DS Ausgang

Minimale Abmessungen für der Tansport der Maschine (vgl. BW 1.13.2).

Abbildung 3. UltraSpeed 6000

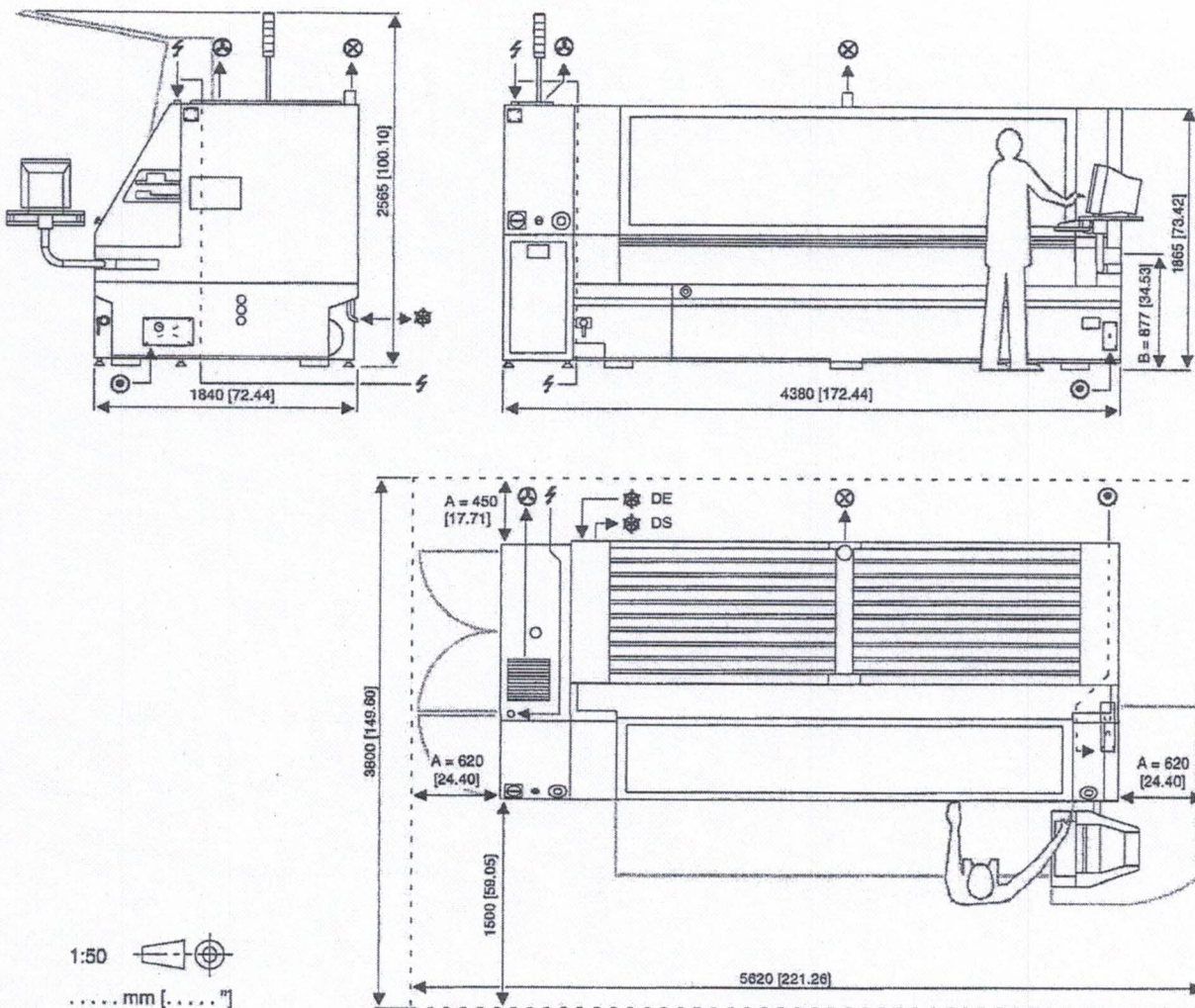

UltraSpeed

1.14.3 Aufstellungsplan für den Einzellader - UltraSpeed 6000

Weitere Einzelheiten zeigt der Aufstellungsplan der Maschine (vgl. *UltraSpeed 3600 BW 1.13.3*).

Abbildung 5. Einzellader - UltraSpeed 6000

